

団体戦 組み合わせ (小学生)

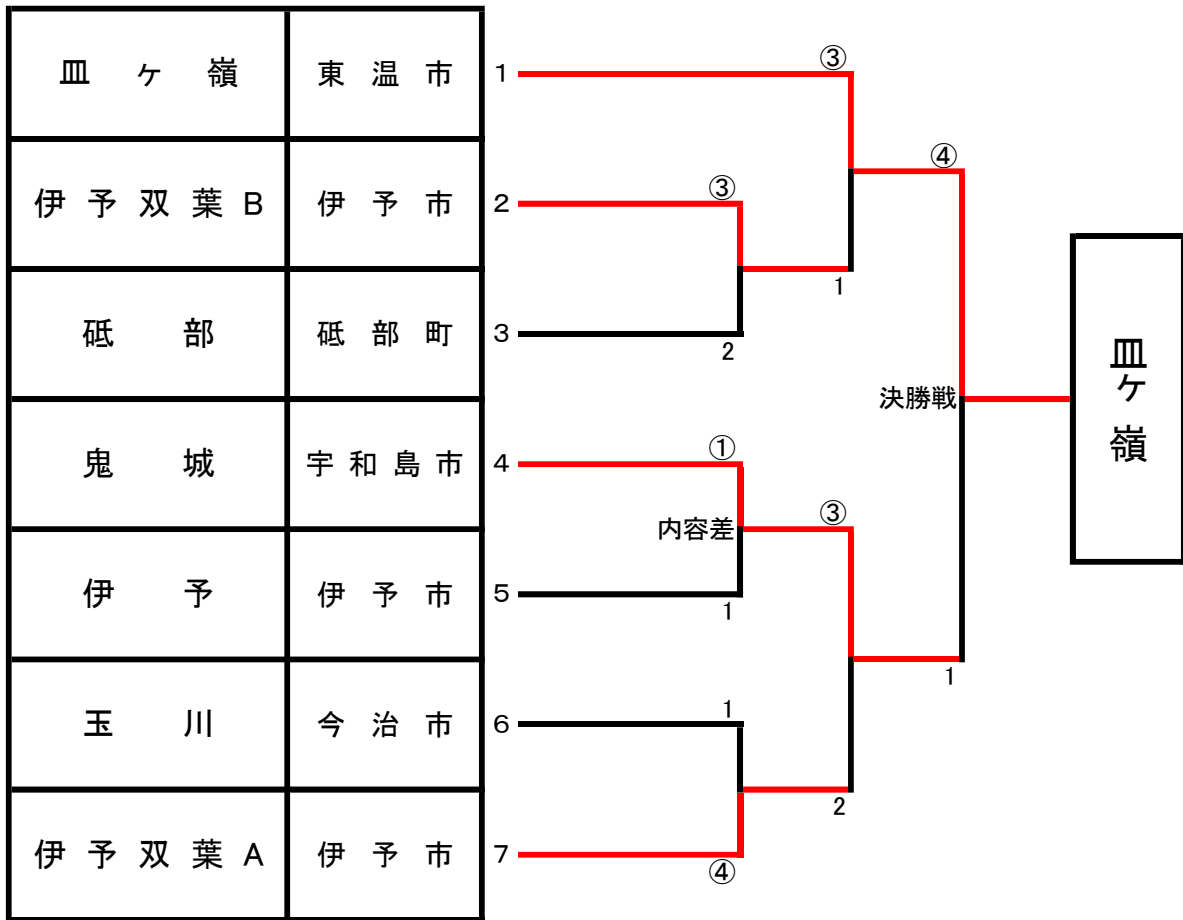

団体戦 組み合わせ(中学男子)

チ ャ ム 名		A	B	C	勝	敗	順 位
		伊 予	皿 ヶ 嶺	伊予双葉			
A	伊 予 伊 予 市		○ 4-1	○ 5-0	2	0	1
B	皿 ヶ 嶺 東 温 市	△ 1-4		△ 1-4	0	2	3
C	伊 予 双 葉 伊 予 市	△ 0-5	○ 4-1		1	1	2

試合順序

- ① A-B
- ② B-C
- ③ A-C

順位の決定

- ① 勝ち数
- ② 勝者数
- ③ 勝ちの内容

個人戦 組み合わせ(小学1年男子)

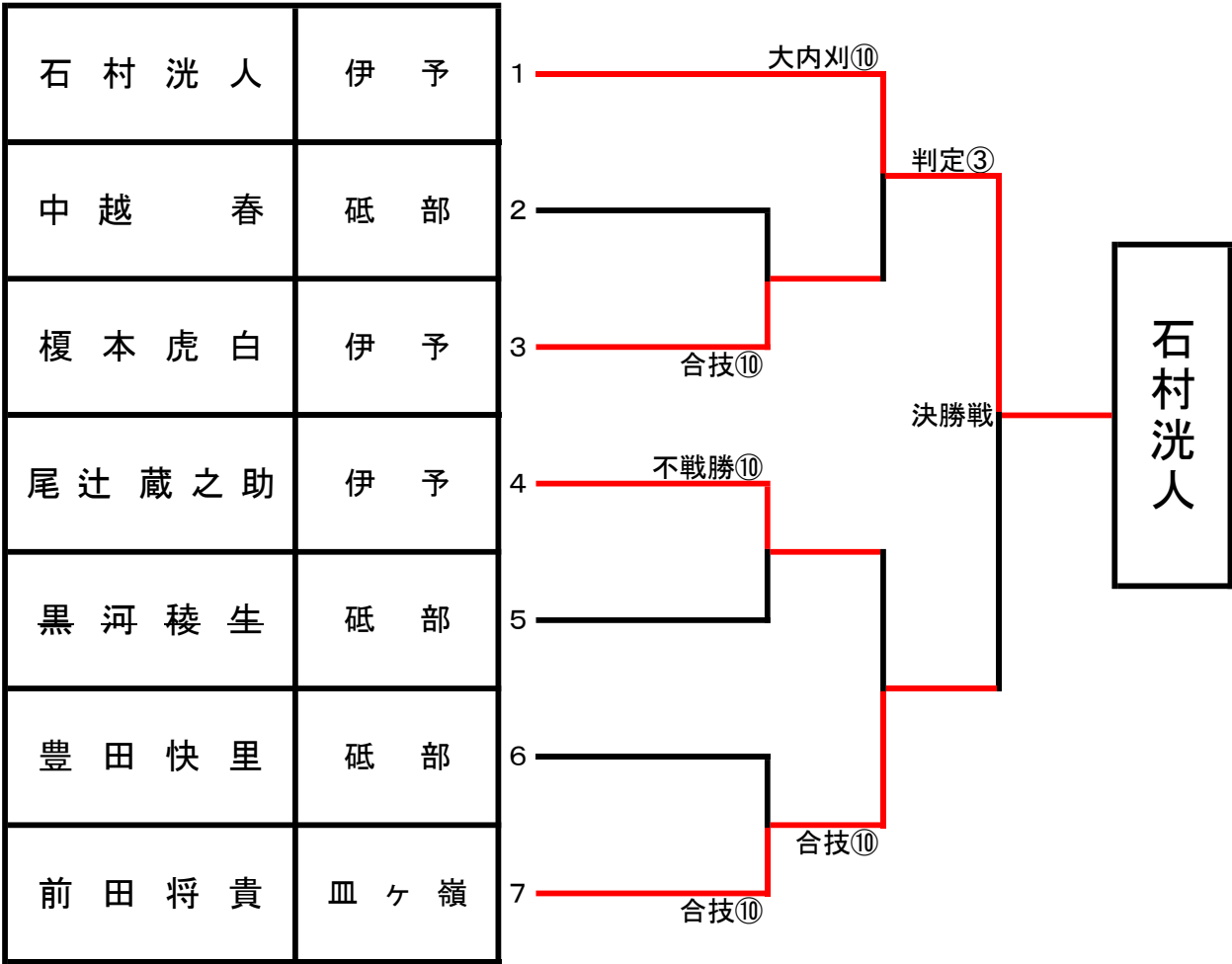

個人戦 組み合わせ(小学2年 男子)

氏名(チーム名)		A	B	C	D	勝	敗	順位
		渡部	藤本	山本	中嶋			
A	渡部 大 皿ヶ嶺		⑩ 背負投	△	△	1	2	3
B	藤本 龍善 玉川	△		△	△	0	3	4
C	山本 惺馬 玉川	⑩ 袈裟固	⑩ 合技		△	2	1	2
D	中嶋 嵐翔 砥部	⑩ 合技	⑩ 背負投	⑩ 袈裟固		3	0	1

試合順序

- ① A-B
- ② C-D
- ③ A-C
- ④ B-D
- ⑤ A-D
- ⑥ B-C

リーグ戦(個人)の順位の決定

- ① 勝ち数
- ② 勝ちの内容
- ③ 当該選手間の勝者

個人戦 組み合わせ (小学3年 男子)

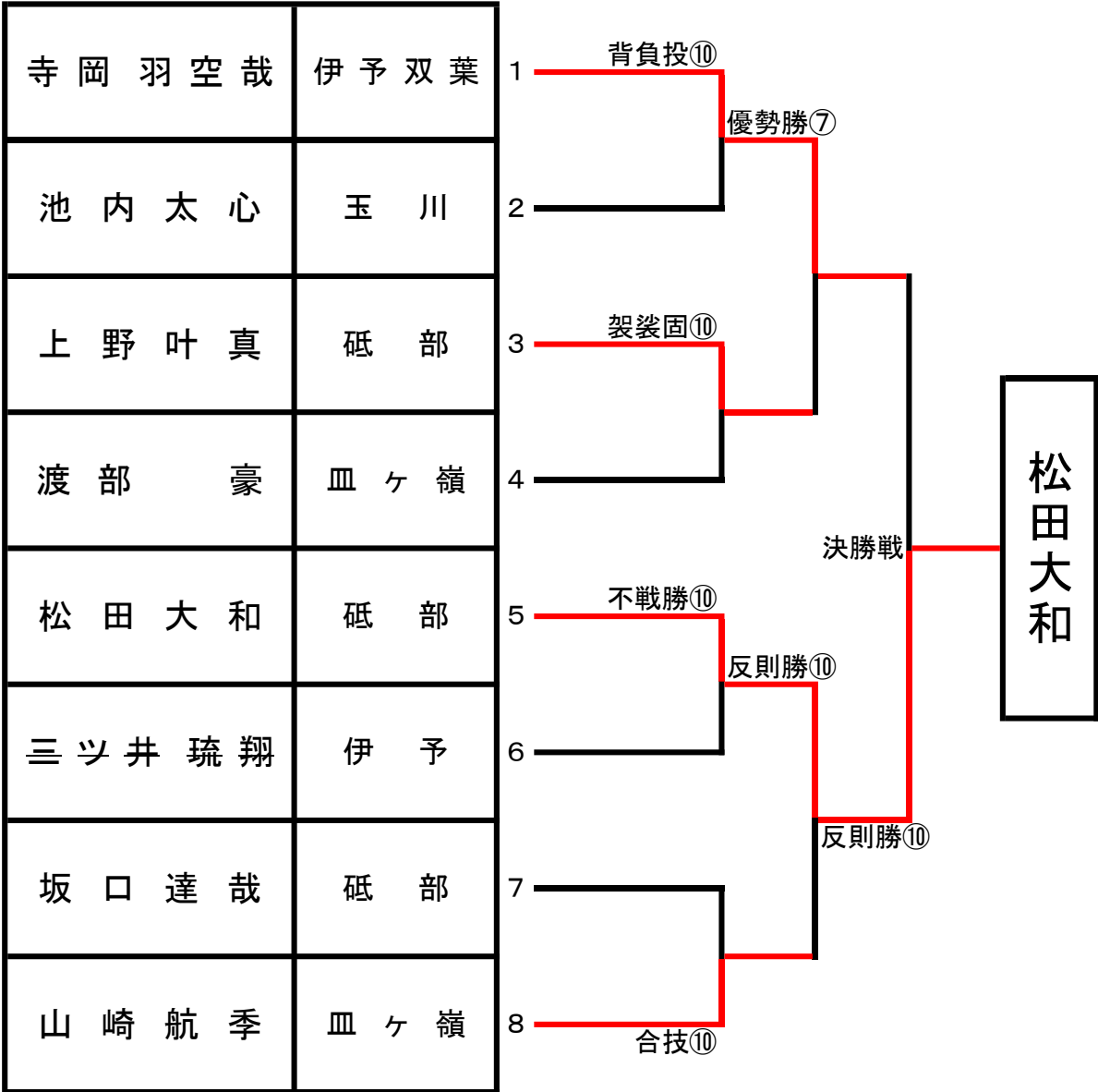

個人戦 組み合わせ (小学4年 男子)

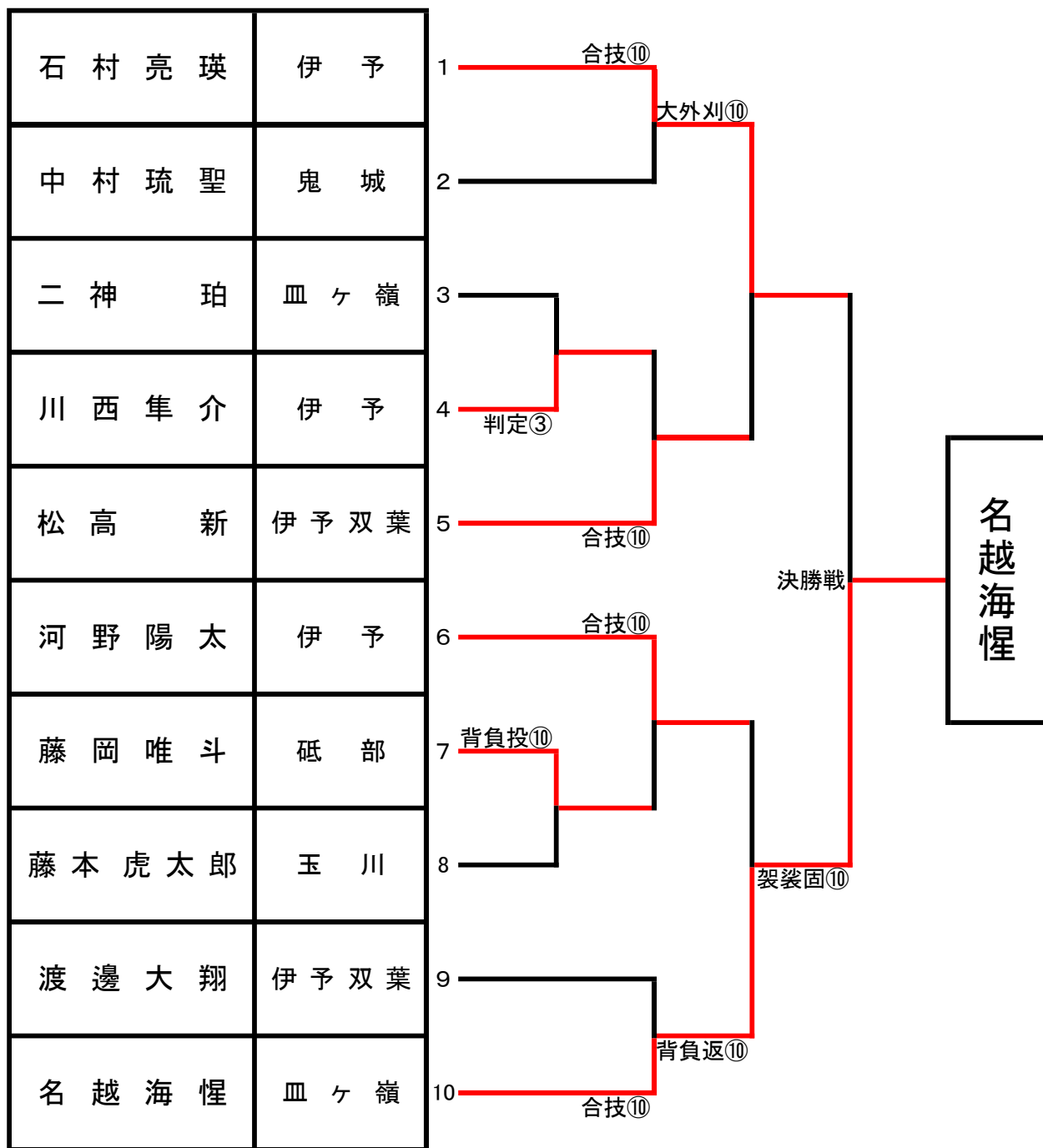

個人戦 組み合わせ (小学5年 男子)

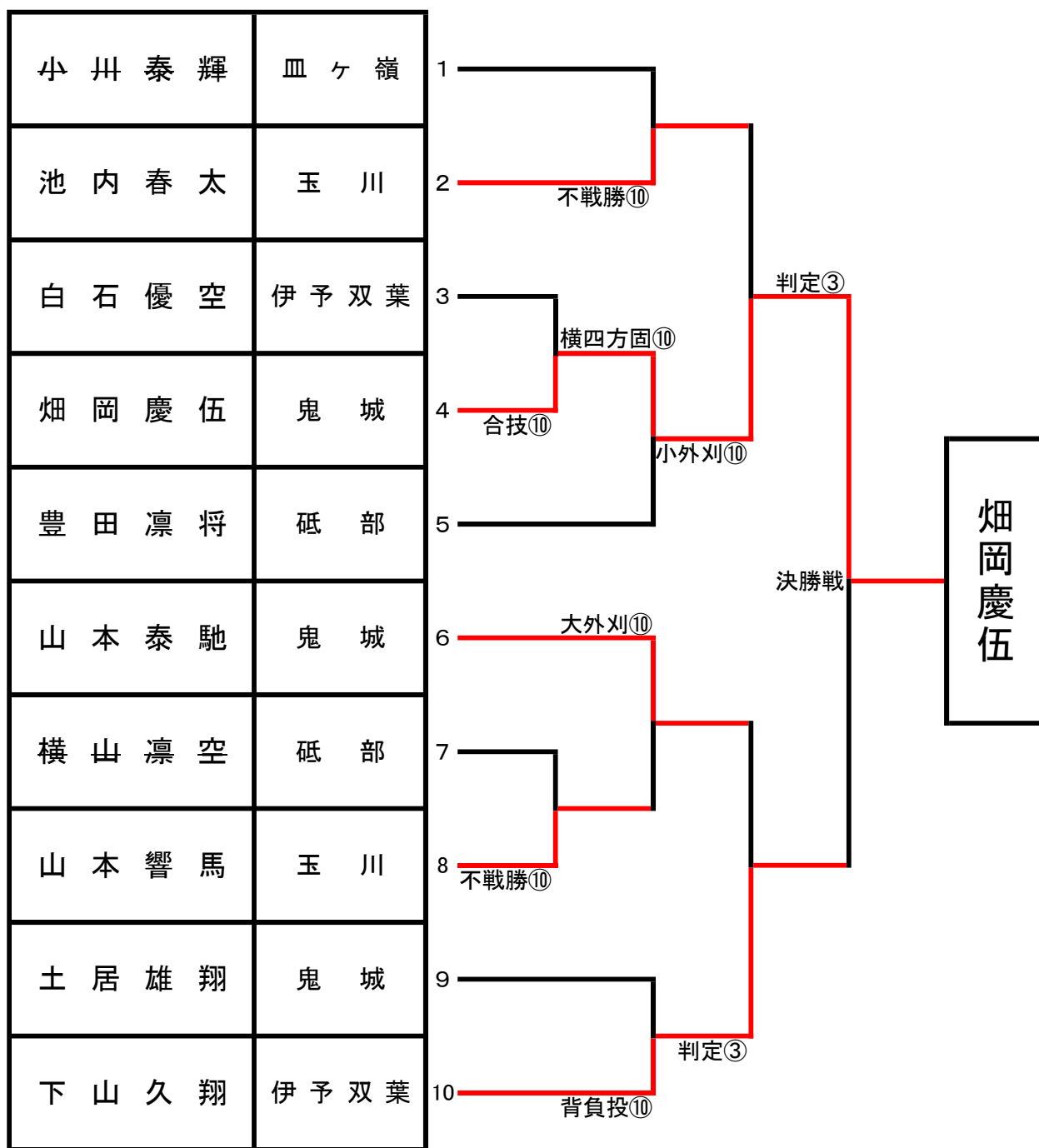

個人戦 組み合わせ (小学6年生 男子)

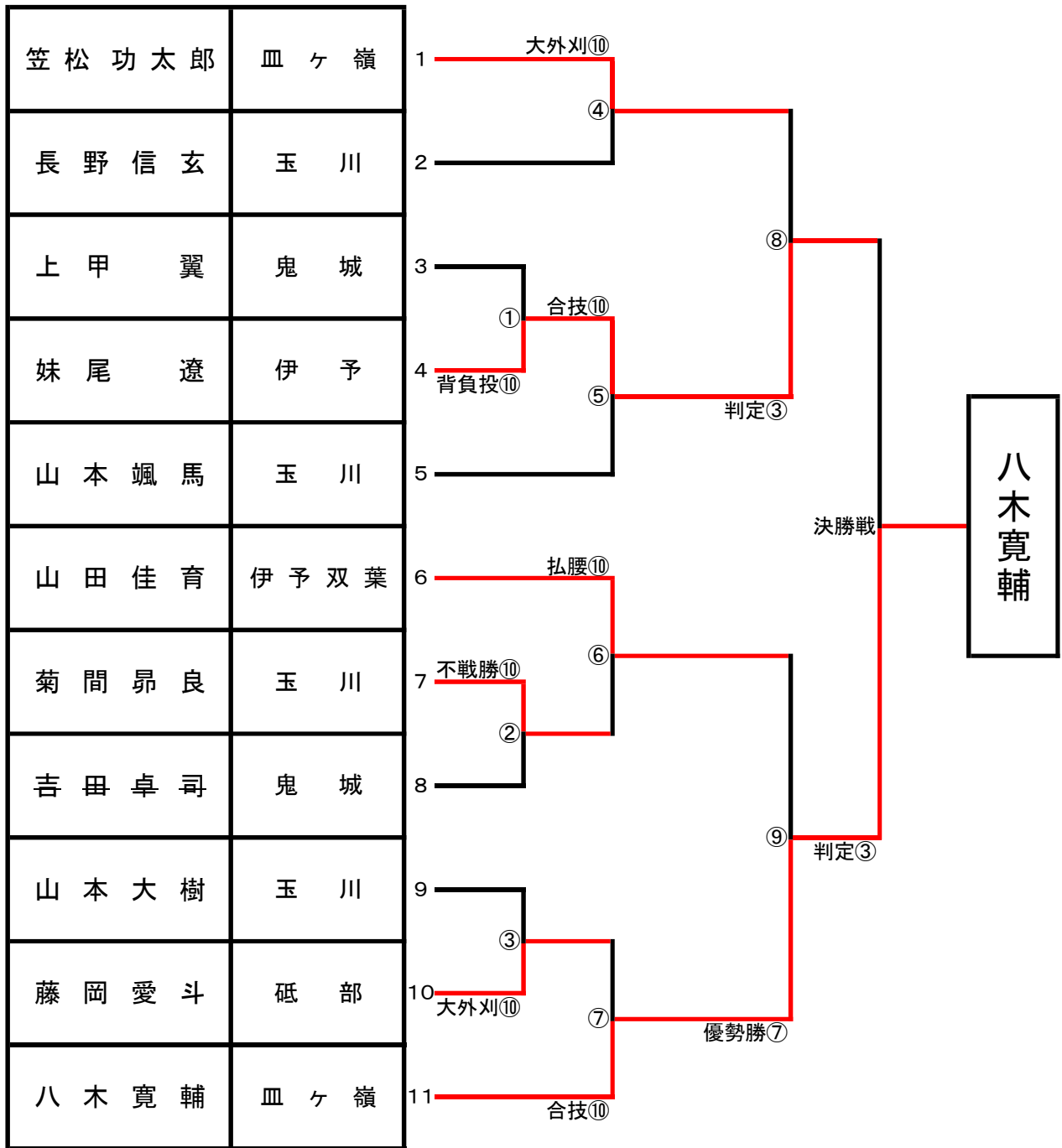

個人戦 組み合わせ(小学2年 女子)

氏名 (チーム名)		A	B	C	D	E	勝	敗	順位
A	白石結花 伊予双葉		⑩ 合技	△	△	△	1	3	4
B	豊田芹菜 砥部	△		△	△	③ 判定	1	3	5
C	西原凜 皿ヶ嶺	⑩ 合技	⑦ 優勢勝		△	⑩ 合技	3	1	2
D	松田渚 砥部	⑩ 大外刈	⑩ 合技	⑦ 優勢勝		⑩ 合技	4	0	1
E	尾辻奈々佳 伊予	⑩ 合技	△	△	△		1	3	3

試合順序

- ① A-B
- ② C-D
- ③ A-E
- ④ B-C
- ⑤ D-E
- ⑥ A-C
- ⑦ B-D
- ⑧ C-E
- ⑨ A-D
- ⑩ B-E

個人戦 組み合わせ(小学3・4年 女子)

氏名(チーム名)		A	B	C	D	E	勝	敗	順位
A	古田 ちい 皿ヶ嶺		⑩ 合技	⑩ 反則勝	△	—	2	1	2
B	榎本 小梅 伊予	△		△	△	—	0	3	4
C	魚見 優衣 伊予双葉	△	⑩ 大内刈		△	—	1	2	3
D	熊野 恵 皿ヶ嶺	③ 判定	⑩ 合技	⑩ 反則勝		—	3	0	1
E	東 愛里 伊予	—	—	—	—		—	—	—

試合順序

- ① A-B
- ② C-D
- ③ A-E
- ④ B-C
- ⑤ D-E
- ⑥ A-C
- ⑦ B-D
- ⑧ C-E
- ⑨ A-D
- ⑩ B-E

個人戦 組み合わせ (小学5・6年 女子)

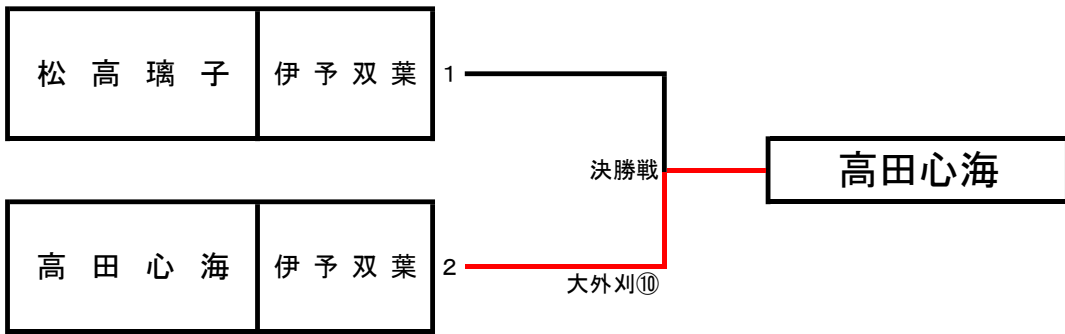

個人戦 組み合わせ(中学女子)

氏名(チーム名)		A	B	C	勝	敗	順位
		八木	高田	大西			
A	八木愛梨 皿ヶ嶺		③ 判定	⑩ 合技	2	0	1
B	高田愛莉 伊予双葉	△		⑦ 優勢勝	1	1	2
C	大西慧茉 皿ヶ嶺	△	△		0	2	3

試合順序

- ① A-B
- ② B-C
- ③ A-C

順位の決定

- ① 勝ち数
- ② 勝者数
- ③ 勝ちの内容

個人戦 組み合わせ(中学55kg以下級 男子)

氏名(チーム名)		A	B	C	D	E	勝	敗	順位
A	井川 獅文 伊予	△	⑩ 内股	—	③ 判定	⑩ 払腰	3	0	1
B	寺岡 翼 伊予双葉	△	△	—	△	△	0	3	4
C	菅野 翔 皿ヶ嶺	—	—	△	△	△	—	—	—
D	東 楽 伊予	△	⑩ 内股	—	△	⑩ 反則勝	2	1	2
E	水本 凰太 伊予双葉	△	⑩ 合技	—	△	△	1	2	3

試合順序

- ① A-B
- ② C-D
- ③ A-E
- ④ B-C
- ⑤ D-E
- ⑥ A-C
- ⑦ B-D
- ⑧ C-E
- ⑨ A-D
- ⑩ B-E

個人戦 組み合わせ (中学66kg以下級 男子)

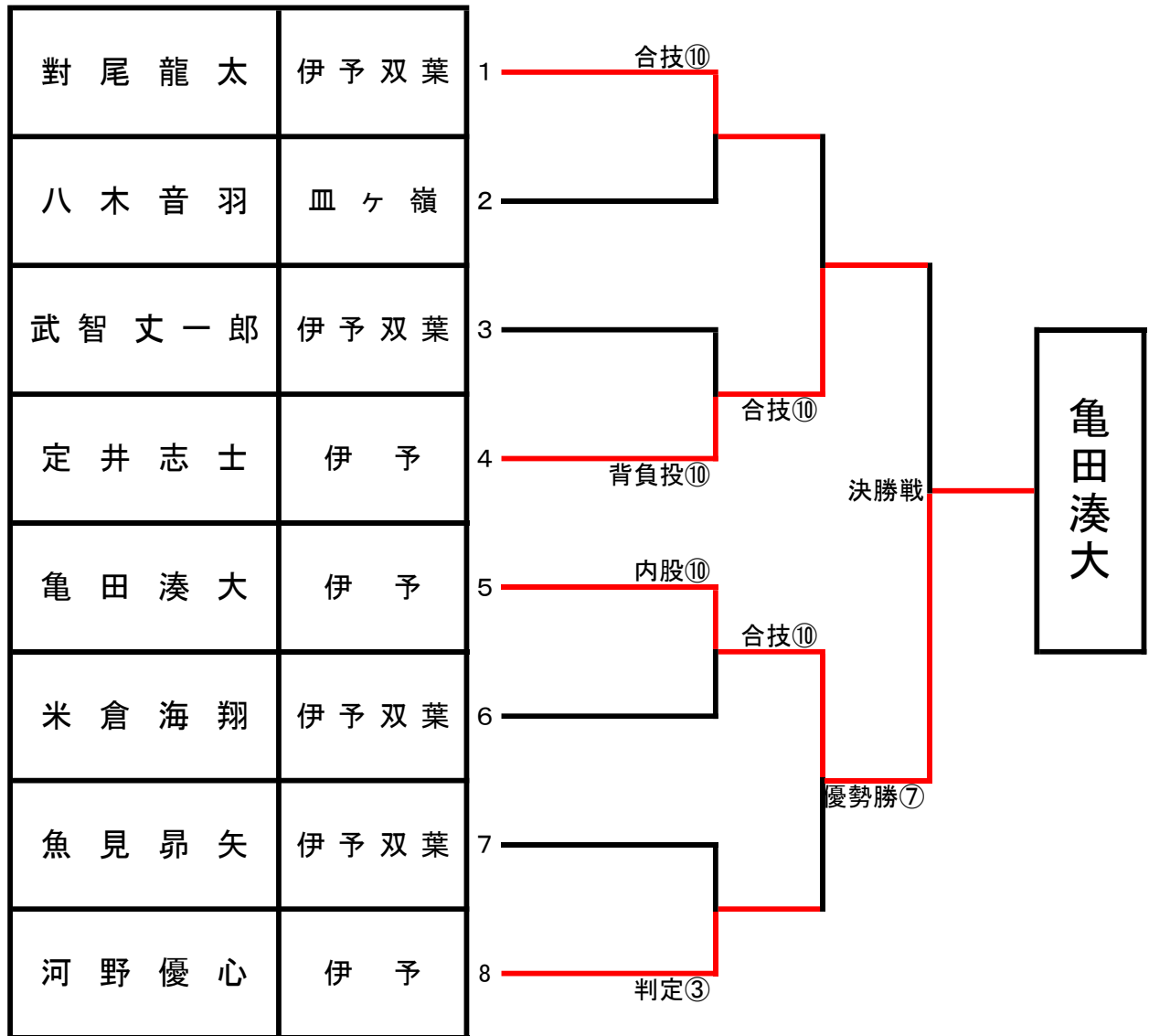

個人戦 組み合わせ(中学81kg以下級 男子)

氏名 (チーム名)		A	B	C	勝	敗	順位
		菅野	寺岡	和田			
A	菅野 駿 皿ヶ嶺		⑩ 背負投	⑩ 背負投	2	0	1
B	寺岡 勇翔 伊予双葉	△		△	0	2	3
C	和田 拓大 皿ヶ嶺	△	③ 判定		1	1	2

試合順序

- ① A-B
- ② B-C
- ③ A-C